

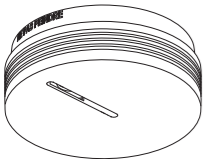

hager



FR Détecteur de fumée stand alone 5 ans TG600A 2

DéTECTEUR de fumée stand alone 10 ans TG600AL 3

DE Rauchwarnmelder 3 V, weiß TG600A 2

Rauchwarnmelder 3 V, weiß TG600AL 3

NL Stand alone rookmelder 5 jaar TG600A 2

Stand alone rookmelder 10 jaar TG600AL 3

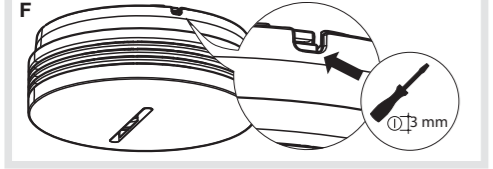
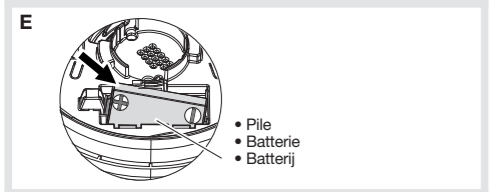
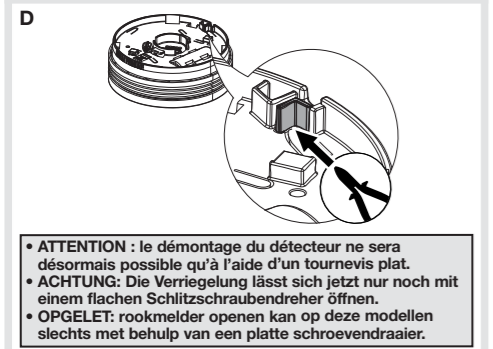
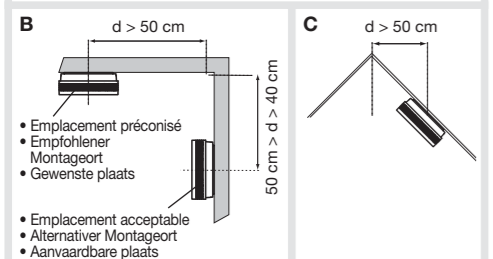
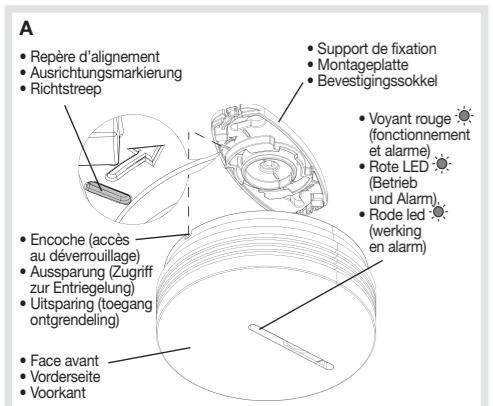

FR

1. Présentation

Principe de fonctionnement
Le détecteur optique de fumée est destiné à la protection des parties privatives des immeubles ou résidences d'habitations et des mobil-homes. En cas de détection de fumée, il se manifeste par le clignotement rapide du voyant rouge et le déclenchement d'une sonnerie modulée de 85 dB(A) à 3 m.

2. Pose du détecteur

Choix de l'emplacement
Le détecteur doit être placé :
• dans les pièces présentant un risque d'incendie (salles de séjour, chambres ou sous-sols habités...),
• de préférence au centre du plafond,
• à l'écart des bouches de ventilation qui risquent de disperser la fumée,
• à plus de 50 cm de tout obstacle (mur, cloison, poutre...) (Fig. B),
• à chaque extrémité d'un couloir si sa longueur est supérieure à 10 m.
Si la fixation sur un plafond horizontal est impossible, le fixer :
• à une distance comprise entre 40 et 50 cm du plafond (Fig. B),
• éloigné de sources éventuelles de perturbations électriques (compteur électrique, coffret métallique, ballast électronique...).

3. Fixation et alimentation

3.1 Fixation du support
• Placer le support à l'emplacement prévu puis marquer au crayon la position des 2 trous de fixation.
• Percer à l'aide d'un foret de diamètre 5 mm.
• Fixer le support à l'aide de chevilles et de vis fournies.

Pour éviter tout accident, le détecteur doit être fixé solidement sur la surface de pose conformément aux instructions d'installation.

3.2 Verrouillage optionnel du détecteur sur le support de fixation
Le verrouillage optionnel est conçu pour décourager la dépose non autorisée du détecteur. A l'aide d'une pince coupante, couper l'ergot de verrouillage (Fig. D).

3.3 Alimentation
• Sur le TG600A, il faut connecter la pile en respectant le sens de branchement (Fig. E).
Le voyant rouge de signalisation s'allume fixement pendant 2 s puis clignote rapidement pendant quelques secondes avant de s'éclairer 1 fois toutes les 10 s indiquant le fonctionnement normal du détecteur.
Puis aligner le repère présent sur le support de fixation avec l'encoche (Fig. A) et bloquer l'ensemble en tournant le détecteur dans le sens des aiguilles d'une montre.

ATTENTION : le détecteur TG600A ne peut pas être verrouillé sur son support de fixation si la pile ne se trouve pas dans son logement. Ne pas forcer.

• Sur le TG600AL, la pile est déjà connectée mais n'est pas activée.
Pour activer la pile du TG600AL, il faut aligner le repère présent sur le support de fixation avec l'encoche (Fig. A) puis bloquer l'ensemble en tournant le détecteur dans le sens des aiguilles d'une montre. Le voyant rouge de signalisation s'allume fixement pendant 2 s puis clignote rapidement pendant quelques secondes avant de s'éclairer 1 fois toutes les 10 s indiquant le fonctionnement normal du détecteur.

4. Test du détecteur

Table with 2 columns: Détecteur en fonctionnement normal (1 clignotement toutes les 10 sec.) and Détecteur en test (clignotement rapide, 1 sec. de sonnerie (75 dB (A) à 3 m) suivi de 1 sec. de pause)

Table with 2 columns: Test manuel (Appuyer sur la face avant du détecteur jusqu'au 2e bip puis relâcher, le détecteur se déclenche. Pour arrêter la sonnerie, appuyer sur la face avant du détecteur. Le test manuel est à réaliser au moins une fois par an.)

5. Utilisation / Signalisation

Table with 2 columns: 5.1 Arrêt de l'alarme en cas de détection non dangereuse (En cas de détection de fumée, la sonnerie s'arrête après : la disparition de la fumée, appui sur la face avant. Le détecteur passe alors en mode inhibé (cf. chapitre 5.2) pendant 15 mn.)

Table with 2 columns: 5.2 Inhibition volontaire du détecteur (Il est possible de désactiver le détecteur pour une durée de 15 mn environ en prévention d'activités pouvant générer de la fumée (balayage d'une pièce poussiéreuse par exemple) et donc générer des déclenchements intempestifs. Pour cela, faire un appui sur la face avant. Le détecteur bip, le voyant rouge clignote toutes les 2 s. Au bout de ces 15 mn, le détecteur redevient automatiquement opérationnel.)

Table with 2 columns: 5.3 Signalisation de l'anomalie d'alimentation (Si la signalisation sonore du défaut d'alimentation apparaît à un moment inopportun, il est possible de la reporter de 8 h sur une durée maximale de 7 jours en appuyant sur la face avant jusqu'au 1er bip.)

Table with 2 columns: 5.4 Signalisation de l'anomalie de tête de détection encrassée ou hors service (Si la signalisation de l'anomalie de tête de détection apparaît, vous devez nettoyer le détecteur pour faire disparaître l'anomalie (cf. chapitre 6.1). ATTENTION : si la signalisation persiste après dépeussage, remplacer le détecteur.)

6. Maintenance

ATTENTION : il est recommandé de remplacer le détecteur de fumée sous réserve d'un entretien régulier et normal tous les 10 ans. La date de remplacement est indiquée au dos du produit.

6.1 Entretien de la tête de détection
L'entretien régulier du détecteur est d'une importance essentielle. Les fentes de la tête de détection doivent être dépeussées à l'aide d'un aspirateur au moins une fois par an ou à chaque signalisation de tête de détection encrassée (cf. Chapitre 5.4).

6.2 Démontage du détecteur
Si le détecteur n'est pas verrouillé : dégager le détecteur de son support en le tournant dans le sens inverse des aiguilles d'une montre.
Si le détecteur est verrouillé (cf. chapitre 3.2) :
1. Introduire un tournevis plat dans l'encoche (Fig. F).
2. Dégager le détecteur de son support en le tournant dans le sens inverse des aiguilles d'une montre.

6.3 Changement de l'alimentation du TG600A
Après démontage du détecteur, il faut :
1. Remplacer la pile usagée en respectant le sens de branchement.
2. Fixer le détecteur sur son support.

ATTENTION : le détecteur ne peut pas être fixé sur son support si la pile n'est pas dans son logement. Ne pas forcer.

3. Procéder à un test (cf. chapitre 4).

ATTENTION
• Un risque d'explosion existe si la pile n'a pas été correctement remise en place.
• Il est impératif de remplacer la pile fournie par une pile lithium du même type.
• Déposer la pile usagée dans les lieux prévus pour le recyclage.

6.4 En cas de travaux
Il est interdit de peindre le détecteur.
Si des travaux sont nécessaires après la pose, démonter le détecteur.

7. Spécifications techniques

- Type de détection : détecteur optique de fumée
Couverture moyenne : 50 m²
Usage : intérieur
Alimentation :
- TG600A : pile lithium fournie 3 V type CR123A remplaçable ; autonomie de 5 ans
- TG600AL : pile lithium 3 V type CR17335 non remplaçable
Durée de vie du produit: 10 ans
Signalisation : état du détecteur et anomalies
Sonnerie intégrée si détection : de 85 dB à 3 m
Sonnerie intégrée de 75 dB à 3 m : en cas de test manuel
Température de fonctionnement : - 10 °C à + 65 °C
Température de stockage : - 20 °C à + 45 °C
Indice de protection : IP30
Dimensions (D X H) : 97 mm x 37 mm
Poids (avec pile) : 55 g

8. Garantie

24 mois contre tous vices de matières ou de fabrication, à partir de leur date de production. En cas de défectuosité, le produit doit être remis au grossiste habituel. La garantie ne s'applique que si la procédure de retour via l'installateur est respectée et si après expertise notre service contrôle qualité ne détecte pas un défaut dû à une mise en œuvre et/ou une utilisation non conforme. Les remarques éventuelles expliquant la défectuosité devront accompagner le produit.

Conserver impérativement la documentation fournie avec ce produit pendant toute sa durée de vie.

Traitement des appareils électriques et électroniques en fin de vie (Applicable dans les pays de l'Union Européenne et autres pays européens disposant d'un système de collecte). Ce symbole, apposé sur le produit ou sur son emballage, indique que ce produit ne doit pas être traité avec les déchets ménagers. Il doit être remis à un point de collecte approprié pour le recyclage des équipements électriques et électroniques. En vous assurant que ce produit est bien mis au rebut de manière appropriée, vous aiderez à prévenir les conséquences négatives pour l'environnement et la santé humaine. Pour toute information supplémentaire au sujet du recyclage de ce produit, vous pouvez vous adresser à votre municipalité, déchetterie ou au magasin où vous avez acheté le produit.

CE 14
Fabricant : Hager Security SAS
Adresse : F-38926 Crolles Cedex - France
Type de produit : Détecteur de fumée
Référence produit : TG600A et TG600AL
Marque : Hager
Nous déclarons sous notre seule responsabilité que le produit auquel se réfère cette déclaration est conforme aux exigences essentielles de la directive ROHS : 2011/65/UE. Evaluation suivant la IEC 62596:2009

Les détecteurs de fumée TG600A et TG600AL sont conformes aux exigences du règlement (UE) N° 305/2011 et à l'ensemble des caractéristiques essentielles de la norme harmonisée EN 14604:2005 + AC 2008. La déclaration de performance n° DoP_hager_TG600Ay du TG600A et du TG600AL est disponible en téléchargement sur le site internet local de la marque hager.

Recommandations
Tout accès aux zones internes, au-delà des zones décrites dans la présente notice sont à proscrire et annulent la garantie et toute autre forme de prise en charge. En effet, ces manipulations peuvent être dommageables aux parties et/ou aux composants électroniques. Ces produits ont été définis afin de ne pas avoir à y accéder dans le cadre de la mise en œuvre et des opérations de maintenance du produit.

Document non contractuel, soumis à modifications sans préavis.

DE

1. Einführung

Funktionsprinzip
Der optische Rauchwarnmelder ist zum Personenschutz in Wohnräumen, Wohngebäuden und Wohnmobilen bestimmt. Wird Rauch erfasst, blinkt die rote LED schnell und löst einen Alarm mit 85 dB(A) in 3 m Abstand aus.

2. Montage des Melders

Bestimmen des Montageorts
Der Melder muss wie folgt installiert werden:
• in Räumen mit Brandgefahr (Schlafzimmer, Kinderzimmer, Fluren etc.)
• vorzugsweise in der Mitte der Raumdecke,
• in ausreichendem Abstand zu Belüftungsöffnungen, die den Rauch verteilen könnten,
• mehr als 50 cm von Hindernissen (Mauer, Trennwand, Balken...) entfernt. (Abb. B),
• an beiden Enden von Korridoren, die länger als 10 m sind.
Ist die Befestigung an der Decke nicht möglich, Melder wie folgt montieren:
• in einem Abstand von 50 cm zur Raumdecke (Abb. B),
• in ausreichendem Abstand zu eventuellen Störquellen (Stromzähler, Metallgehäuse, Leuchtstoffröhren...).

Der Melder darf nicht installiert werden:
• in unmittelbarer Nähe (Mindestabstand 50 cm) von Leuchten
• in staubigen Räumen,
• in Räumen, in denen die Temperatur unter -10 °C fallen oder über +65 °C ansteigen kann, da dies zu Fehlfunktionen des Melders führen kann,
• in einem Abstand von unter 1 m zu Heizungsanschlüssen, Kühlungs- oder Belüftungsöffnungen, da dadurch der Rauch verteilt werden könnte,
• in einem Abstand von mindestens 6 m zu Kaminen oder Holzöfen, deren Verbrennungsabgabe einen Fehlalarm auslösen könnten,
• in Räumen, in denen Koch- oder Wasserdampf einen Fehlalarm auslösen könnten,
• in Räumen, in denen die Gefahr einer Feuchtigkeitskondensation besteht (Badezimmer, Waschküchen...),
• am höchsten Punkt von (A-förmigen) Spitzbogendecken, da ein Luftsack an dieser Stelle verhindern könnte, dass der Rauch an den Melder gelangt (Abb. C).
Setzen Sie die Lithiumbatterie keiner direkten Hitzequelle oder direkter Sonneneinstrahlung aus.

3. Befestigung und Stromversorgung

3.1 Befestigen der Halterung
• Halterung am vorgesehenen Montageort anlegen und die Position der beiden Befestigungslöcher mit einem Bleistift markieren.
• Mit einem Bohrer in der entsprechenden Größe ein Loch bohren.
• Halterung mit den mitgelieferten Dübeln und Schrauben befestigen.

Um Unfälle zu vermeiden muss der Melder ordnungsgemäß und entsprechend der Angaben aus der Bedienungsanleitung montiert werden.

3.2 Optionaler Demontageschutz des Melders
Der optionale Demontageschutz dient dazu, die unbefugte Demontage des Melders zu verhindern. Verriegelungspin mit einem Seitenschneider abknipsen (Fig. D).

3.3 Stromversorgung
• Bei Einsetzen der Batterie in den TG600A auf die korrekte Polarität achten (Abb.E).
Die rote Signalisierungs-LED leuchtet 2 Sekunden lang auf und blinkt anschließend einige Sekunden lang, ehe sie einmal alle 10 Sek. aufleuchtet, um den Normalbetrieb des Melders anzuzeigen.
Markierung auf der Halterung an der Einkerbung ausrichten (Abb. A) und die gesamte Einheit arretieren, indem der Melder im Uhrzeigersinn gedreht wird.

ACHTUNG: Der Melder TG600A kann nicht in seiner Halterung arretiert werden, wenn die Batterie nicht richtig eingelegt wurde. Nicht mit Gewalt eindrücken.

• Beim TG600AL ist die Batterie bereits angeschlossen, allerdings noch nicht aktiviert.
Um die Batterie des TG600AL zu aktivieren, Markierung auf der Montagehalterung an der Aussparung ausrichten (Abb. A) und die gesamte Einheit arretieren, indem der Melder im Uhrzeigersinn gedreht wird.
Die rote Signalisierungs-LED leuchtet 2 Sekunden lang auf und blinkt anschließend einige Sekunden lang. Danach blinkt die rote LED alle 10 Sek. um den Normalbetrieb des Melders anzuzeigen.

4. Test des Melders

Table with 2 columns: Melder im Normalbetrieb (1 Blinkzeichen alle 10 Sek.) and Melder im Testbetrieb (Schnell blinkend, 1 Sek. Alarm (75 dB (A) in 3 m Abstand), anschließend 1 Sek. Pause)

Manueller Test
Bis zum 2. Signalton auf die vordere Abdeckung des Melders drücken und anschließend loslassen; der Testalarm wird nun aktiviert. Um den Testalarm zu Beenden, noch einmal auf die vordere Abdeckung des Melders drücken.
Ein manueller Test sollte mindestens einmal jährlich nach DIN14676 durchgeführt werden. Gegebenenfalls auch nach längerer Abwesenheit.

5. Benutzung / Signalisierung

Table with 2 columns: 5.1 Abschalten des Alarms bei Detektion (Wird Rauch erfasst, wird der Alarm erst abgeschaltet, wenn: kein Rauch mehr in der Rauchkammer vorhanden ist, die vordere Abdeckung des Melders gedrückt wird. Der Melder wird dann 15 Minuten lang in den deaktivierten Betrieb geschaltet (siehe Kapitel 5.2). Rauchwarnmeldung (Schnell blinkend, Alarm 85 dB (A) in 3 m Abstand)

Table with 2 columns: 5.2 Deaktivierung des Melders (Der Melder kann für einen Zeitraum von etwa 15 Minuten deaktiviert werden im Fall von Arbeiten, bei denen Rauch entstehen und es dadurch zu einer Fehlauslösung des Melders kommen kann. Zu diesem Zweck auf die vordere Abdeckung des Melders drücken. Der Melder gibt einen Quittierungston ab, die rote LED blinkt alle 2 Sekunden. Nach Ablauf der 15 Minuten ist der Melder automatisch wieder einsatzbereit.) Deaktivierter Melder (1 Blinkzeichen alle 2 Sek., während 15 Min.)

Table with 2 columns: 5.3 Batteriestörung (Tritt eine Batteriestörung zu einem ungünstigen Zeitpunkt auf, ist es möglich, diese über einen Zeitraum von max. 7 Tagen um 8 Stunden zu verschieben, indem die vordere Abdeckung des Melders bis zum ersten Tonsignal gedrückt wird.) Gestörter Melder (Batteriestörung) (2 Blinkzeichen alle 5 Sek., 2 kurze Pieptöne alle 60 Sek.)

Table with 2 columns: 5.4 Signalisierung einer Störung durch verschmutzten oder ausgefallenen Detektionskopf (Tritt das Signal für eine Störung des Detektionskopfs auf, muss der Melder gereinigt werden, um die Störung zu beseitigen (siehe Kapitel 6.1). ACHTUNG: Falls die Signalisierung nach dem Staubentfernung weiter besteht, muss der Melder ersetzt werden.) Gestörter Melder (einer Störung durch verschmutzten oder ausgefallenen Detektionskopf) (8 Blinkzeichen alle 8 Sek., 8 kurze Pieptöne alle 60 Sek.)

6. Wartung

ACHTUNG: Der Rauchmelder ist laut DIN 14676 nach 10 Jahre auszutauschen. Das Austauschdatum beginnt nach der ersten Aktivierung des Melders.

6.1 Wartung des Detektionskopfs

Die regelmäßige Wartung des Melders ist sehr wichtig. Die Schlitze des Detektionskopfs müssen mindestens einmal jährlich bzw. bei jedem Alarm wegen verschmutztem Detektionskopf mit einem Tuch gereinigt werden (siehe Kapitel 5.4).

6.2 Demontage des Melders

Wenn die Öffnungsvorrichtung des Melders nicht verriegelt ist: Melder von der Halterung abnehmen, indem er gegen den Uhrzeigersinn gedreht wird.

Wenn die demontageschutz des Melders aktiviert ist (siehe Kapitel 3.2):

- Flachen Schraubenzieher in die Aussparung einführen und Melder entriegeln (**Abb. F**).
- Melder von der Halterung abnehmen, indem er gegen den Uhrzeigersinn gedreht wird.

6.3 Batteriewechsel (TG600A)

Nach der Demontage des Melders, folgende Schritte ausführen:

- Verbrauchte Batterie auswechseln, dabei auf die richtige Polarität achten.
- Melder befestigen.

ACHTUNG: Der Melder kann nicht auf seiner halterung befestigt werden, wenn die Batterie nicht richtig eingelegt wurde. Nicht mit gewalt eindrücken.

- Einen Test durchführen (siehe Kapitel 4).

ACHTUNG

- Wenn Sie die Batterie nicht korrekt einlegen, besteht die Gefahr einer Explosion.
- Die mitgelieferte Batterie muss stets durch eine Lithium-Batterie gleichen typs ersetzt werden.
- Die alten Batterien vorschriftsgemäß entsorgen.



6.4 Bei Renovierungsarbeiten

Der Melder darf nicht gestrichen werden.

Falls nach der Montage Renovierungsarbeiten durchgeführt werden, muss der Melder geschützt werden.

ACHTUNG: Nach Abschluss der Arbeiten unbedingt Schutzfolie entfernen.

7. Spécifications techniques

- Detektionstyp: optischer Rauchwärmelder
- Durchschnittlich abgedeckter Detektionsbereich: 50 m²
- Einsatzbereich: innen
- Stromversorgung:
 - TG600A : Lithium-Batterie 3 V, Typ CR123A, austauschbar, Lebensdauer 5 Jahre
 - TG600AL : Lithium-Batterie 3 V, Typ CR123A, nicht austauschbar,
- Lebensdauer des Melders : 10 Jahre
- Signalisierung: Melderstatus und Störungen
- Integrierter Alarm bei Detektion: 85 dB in 3 m Abstand
- Integrierter Testalarm 75 dB in 3 m Abstand
- Betriebstemperatur: - 10 °C bis + 65 °C
- Lagertemperatur: - 20 °C bis + 45 °C
- Schutzart: IP30
- Abmessungen (D X H) : 97 mm x 37 mm
- Gewicht (mit Batterie): 55 g

8. Garantie

24 Monate gegen Material- und Fabrikationsfehler, ab Fertigungsdatum. Fehlerhafte Geräte sind dem üblichen Großhändler auszuhandigen. Die Garantie kommt nur zum Tragen, wenn das Rücksendeverfahren über Installateur und Großhändler gewahrt wurde, und wenn nach Begutachtung durch unsere Abteilung Qualitätsprüfung kein Fehler infolge unsachgemäßen Einbaus und/oder falscher Anwendung festgestellt wurde. Etwaige Anmerkungen zur Erläuterung des Fehlers sind dem Gerät beizufügen.

Bewahren Sie die mit diesem Produkt mitgelieferte Dokumentation auf jeden Fall über seine gesamte Lebensdauer auf.



Entsorgung elektrischer und elektronischer Geräte (anzuwenden in Ländern der Europäischen Union und anderen Ländern Europas, die einem Sammelsystem angeschlossen sind). Dieses Symbol auf dem Produkt bzw. dessen Verpackung zeigt an, dass dieses Gerät nicht mit dem normalen Hausmüll entsorgt werden darf. Es muss einer speziellen Sammelstelle zur Rücknahme von Elektroschrott übergeben werden. Wenn Sie sicherstellen, dass dieses Gerät dem geeigneten Abfallsystem zugeführt wird, leisten Sie einen wichtigen Beitrag zur Vermeidung negativer Folgen für die Umwelt und die Gesundheit Ihrer Mitbürger. Weitere Informationen zum Recycling des Geräts gibt Ihnen gern Ihre zuständige Gemeinde. Abfallwirtschaft oder das Geschäft, in welchem Sie dieses gekauft haben.

	<div> <p>Hersteller: Hager Security SAS Adresse: F-38926 Crolles Cedex - France Gerätetyp: Rauchwärmelder Produktreferenz: TG600A und TG600AL Marke: Hager</p> <p>Diese Produkte entsprechen den grundsätzlichen Anforderungen der folgenden europäischen Richtlinien, und zwar: Richtlinie ROHS: 2011/65/EU Bewertung nach IEC 62596: 2009</p> </div>
--	---

Der Rauchwärmelder TG600A und TG600AL entspricht den Anforderungen der Verordnung (EU) N° 305/2011 und allen wesentlichen Merkmalen und Bestimmungen der harmonisierten Norm EN 14604: 2005 + AC 2008. Die Leistungserklärung nr n° DoP_hager_TG600Ay des Produktes TG600A und TG600AL kann auf der Internetseite der Firma Hager des zutreffenden Landes heruntergeladen werden.



Empfehlungen

Dieses Produkt wurde so konstruiert, dass Eingriffe in das Geräterinnere, die nicht in der vorliegenden Anleitung beschrieben sind, weder für die Installation noch für Wartungsarbeiten erforderlich sind. Durch jede nicht sachgemäße Öffnung können das Gerät und/oder dessen elektronische Bauteile beschädigt werden. Ein solcher Eingriff führt zum Verlust der Gerätegarantie und zum Ausschluss jeglicher Haftung.

Hinweis: Änderungen der technischen Daten und des Designs aufgrund von Produktverbesserungen bleiben uns ohne Ankündigung vorbehalten.



1. Voorstelling

Werkingsprincipe

De optische rookmelder is geschikt voor de beveiliging van privévertrekken in woningen, flatgebouwen en mobilhomes.

Bij rookdetectie: de rode led van de rookdetector knippert snel en de rookdetector geeft een gemoduleerd belseignaal van 85 dB(A) op 3 m.

2. Bevestiging van de rookmelder

Keuze van de montageplaats

Plaats de rookmelder:

- in ruimten met brandrisico (woonkamers, slaapkamers of bewoonde kelderverdiepingen, ...);
- bij voorkeur in het midden van de ruimte tegen het plafond;
- uit de buurt van ventilatieopeningen die rook kunnen verspreiden;
- op een afstand van meer dan 50 cm van hindernissen (muur, scheidingswand, balk, ...) (**Fig. B**);
- aan elk uiteinde van een lange gang (meer dan 10 m lang).

Als horizontale plafondbevestiging onmogelijk is, de rookmelder bevestigen:

- op een afstand van tussen 40 en 50 cm van het plafond (**Fig. B**);
- uit de buurt van mogelijke bronnen van elektrische storingen (elektriciteitsmeter, metalen kast, elektronische ballast, ...).

Plaats de rookmelder niet:

- dichtbij een elektronische ballast, een laagspanningstransformator, spaarlampen, TL-buizen (minimale afstand 50 cm);
- in zeer stoffige ruimten;
- in ruimten waar de temperatuur kan uitkomen onder -10 °C of boven +65 °C, wat een slechte werking van de rookmelder kan veroorzaken;
- op minder dan 1 m van verwarmings-, koelings- of ventilatieopeningen; dit kan verspreiding van de rook veroorzaken;
- op minder dan 6 m van een schoorsteen of een houtkachel, waar de brandrook een ongewenst alarm kan doen afgaan;
- in een ruimte waar kook- en waterdamp een ongewenst alarm kan doen afgaan;
- in een ruimte waar er kans is op condensatie of vocht (de rookmelder niet plaatsen in badkamers, wasplaatsen, ...);
- bovenaan een koepelvormig plafond (A-vorm), met kans op vorming van een luchtkussen waardoor de rook de rookmelder niet kan bereiken (**Fig. C**).

Doe niet de lithiumbatterij van de rookmelder in de buurt van een warmtebron of direct zonlicht.

3. Bevestiging en voeding

3.1 Bevestiging van de sokkel

- Plaats de sokkel op de voorziene plaats en markeer met een potlood de stand van de 2 bevestigingsgaten.
- Boor een gat met de geschikte diameter.
- Bevestig de sokkel met behulp van de meegeleverde pluggen en schroeven.

Om ongelukken te voorkomen, moet de rookmelder worden veilig in overeenstemming met de installatie-instructies die aan het montageoppervlak.

3.2 Optionele vergrendeling van de rookmelder op de bevestigingssokkel

De optionele vergrendeling is bedoeld om het ongewenst verwijderen van de rookmelder door onbevoegden te verhinderen. Knip met een kniptang de borgen af (**Fig. D**).

3.3 Voeding

Model TG600A: zet de batterij op zijn plaats; neem daarbij de aansluitingsrichting in acht (Fig. E).





De rode signalisatieled licht gedurende 2 seconden continu op en knippert daarna snel gedurende enkele seconden. Daaropvolgend licht de led 1 maal elke 10 seconden op – dat duidt aan dat de rookmelder normaal werkt.

Lijn daarna de richtstreep op de bevestigingssokkel uit met de uitsparing (Fig. A) en blokkeer het geheel door de rookmelder rechtsom te draaien.









OPGELET: De rookmelder TG600A kan niet op de bevestigingssokkel worden vergrendeld als de batterij niet op zijn plaats zit. De constructie niet forceren.

Model TG600AL: de batterij is reeds aangesloten maar niet geactiveerd.
Om de batterij van model TG600AL te activeren: lijn de richtstreep op de bevestigingssokkel uit met de uitsparing (Fig. A) en blokkeer het geheel door de rookmelder rechtsom te draaien. De rode signalisatieled licht gedurende 2 seconden continu op en knippert daarna snel gedurende enkele seconden. Daaropvolgend licht de led 1 maal elke 10 seconden op – dat duidt aan dat de rookmelder normaal werkt.

4. Test van de rookmelder

OPGELET <ul style="list-style-type: none">Voor de tests moet de rookmelder op zijn plaats zijn bevestigd.Gebruik nooit een naakte vlam op de rookmelder te testen.Vóór de rookmelder te testen is het aangeraden de buren in te lichten en de nodige voorzorgsmaatregelen te nemen om gehoorschade te vermijden.	Rookmelder werkt normaal <div><p>Led knippert 1 keer om de 10 seconden.</p></div> <div></div>
Manuele test <p>Druk op de voorkant van de rookmelder totdat u de 2^e bip hoort. De rookmelder geeft een alarm.</p> <p>Om het belseignaal stop te zetten, drukt u op de voorkant van de rookmelder. Deze manuele test moet ten minste jaarlijks worden uitgevoerd.</p>	Rookmelder wordt getest <div><p>Led knippert snel</p></div> <div><p>Belseignaal (75 dB(A) op 3 m) gedurende 1 sec., gevolgd door een pauze gedurende 1 sec.</p></div>

5. Gebruik / Signaleren

5.1 Alarm stopzetten na detectie van ongevaarlijke rookontwikkeling <p>Bij rookdetectie stopt het belseignaal:</p> <ul style="list-style-type: none">als de rook is verdwenenals u op de voorkant van de rookmelder drukt. De rookmelder gaat dan gedurende 15 minuten over in belemmerde modus (zie paragraaf 5.2)	Rookmelder <div><p>Led knippert snel</p></div> <div><p>Gemoduleerd belseignaal van 85 dB(A) op 3 m</p></div>
5.2 Bewust belemmeren van de rookmelder <p>Het is mogelijk de rookmelder gedurende ongeveer 15 minuten inactief te maken om te verhinderen dat een ongewenst alarm zou afgaan bij werkzaamheden die rook kunnen ontwikkelen (bijvoorbeeld reinigen van een stoffige ruimte).</p> <p>Druk daartoe op de voorkant van de rookmelder totdat u een eerste bip hoort. De rode led knippert om de 2 seconden. Na 15 minuten is de rookmelder automatisch terug operationeel.</p>	Rookmelder is belemmerd <div><p>Led knippert 1 keer om de 2 seconden</p></div> <div><p>15 minuten lang</p></div>
OPGELET <ul style="list-style-type: none">Gedurende deze periode van 15 minuten kan de rookmelder geen rook detecteren en geen enkel alarm geven.Om sneller de belemmerde modus te verlaten, drukt u op de voorkant van de rookmelder. U hoort een bip en de rode led stopt met om de 2 sec. te knippen.	Batterij van rookmelder heeft storing
5.3 Signaleren van een batterijstoring <p>Als de geluidssignalering van een batterijstoring zich op een ongewenst moment voordoet, kunt u gedurende maximum 7 dagen de signalering 8 uur later doen plaatsvinden. Druk daarvoor op de voorkant totdat u een 1^{ste} bip hoort.</p>	Rookmelder is belemmerd <div><p>Led knippert 2 keer om de 5 seconden</p></div> <div><p>2 snelle bips om de 60 seconden</p></div>
OPGELET: Na signalering van een batterijstoring blijft de rookmelder nog 30 dagen normaal verder werken. Het is aangeraden: <ul style="list-style-type: none">de batterij zo snel mogelijk te vervangen bij model TG600Ade rookmelder zo snel mogelijk te vervangen bij model TG600AL.	Detectiekop van rookmelder is vuil of werkt niet
5.4 Signaleren van een storing te wijten aan een vuile of niet werkende detectiekop <p>Bij signalering van een storing te wijten aan een vuile of niet werkende detectiekop dient u de rookmelder te reinigen om de storing op te heffen (zie paragraaf 6.1).</p>	Rookmelder is belemmerd <div><p>Led knippert 8 keer om de 8 seconden</p></div> <div><p>8 snelle bips om de 60 seconden</p></div>
OPGELET: Als de storingssignalering na het reinigen/ontstoffen niet is opgeheven, dient u de rookmelder te vervangen.	

6. Onderhoud

OPGELET: Het is aanbevolen de rookmelder (mits regelmatig en normaal onderhoud) om de 10 jaar te vervangen. De vervangingsdatum is aangegeven op de achterkant van het product.

6.1 Onderhoud van de detectiekop

Het regelmatige onderhoud van de rookmelder is uiterst belangrijk. De spleten van de detectiekop moet u minstens één keer per jaar of bij elke signalering “detectiekop vuil” met een stofzuiger reinigen (cf. paragraaf 5.4).

6.2 Demontage van rookmelder

Als de rookmelder niet vergrendeld is: maak de rookmelder van de sokkel los door hem linksom te draaien.

Als de rookmelder vergrendeld is (zie paragraaf 3.2):

- Steek een platte schroevendraaier in de uitsparing (**Fig. F**).
- Maad de rookmelder van de sokkel los door hem linksom te draaien.

6.3 Voeding vervangen bij model TG600A

Als de rookmelder verwijderd is:

- Vervang de oude batterij; neem de aansluitingsrichting in acht bij het plaatsen van de nieuwe batterij.
- Bevestig de rookmelder opnieuw op de sokkel.

OPGELET: De rookmelder kan niet op de sokkel worden bevestigd als de batterij niet op zijn plaats zit. De constructie niet forceren.

- Voer een test uit (zie paragraaf 4).

OPGELET

- Explosiegevaar als de batterij is niet goed vervangen.
- De meegeleverde batterij moet door een lithiumbatterij van hetzelfde type worden vervangen.
- De oude batterij bij een geschikt inzamelpunt voor recycling afgeven.



6.4 Bij uitvoering van werkzaamheden

De rookmelder mag niet worden overschilderd.

Indien werkzaamheden nodig zijn na de bevestiging, de rookmelder verwijderen.

7. Technische kenmerken

- Detectietype: optische rookmelder
- Gemiddeld bereik: 50 m²
- Gebruik: binnenshuis
- Voeding:
 - TG600A: meegeleverde, vervangbare lithiumbatterij 3 V type CR123A; levensduur 5 jaar
 - TG600AL: niet-vervangbare lithiumbatterij 3 V type CR17335
- Levensduur product: 10 jaar
- Signalering: status rookmelder en storingen
- Ingebouwd belseignaal bij detectie: 85 dB op 3 m
- Ingebouwd belseignaal van 75 dB op 3 m; bij manuele test
- Werkijstemperatuur: - 10 °C tot + 65 °C
- Opslagtemperatuur: - 20 °C tot + 45 °C
- Beschermingsgraad: IP30
- Afmetingen (D X H): 97 mm x 37 mm
- Gewicht (met batterij): 55 g

8. Waarborg

24 maanden tegen elke materiaal- of fabricagefout vanaf de productiedatum. In geval van defect moet het product worden teruggestuurd naar de gebruikelijke verdeler. De garantie is slechts geldig als de procedure voor het terugsturen van de producten via de installateur en de verdeler werd nageleefd en als na deskundig onderzoek onze kwaliteitscontroledienst geen fout vaststelt, die erop wijst dat het product geïnstalleerd en / of gebruikt werd op een manier die niet beantwoordt aan de voorschriften.Eventuele opmerkingen met nadere verklaring van het defect moeten bij het product worden gevoegd.

Bewaar de met het product meegeleverde documentatie tijdens de gehele levensduur van het product.



Verwerking van oude elektrische en elektronische toestellen (toepasbaar in de landen van de Europese Unie en in andere Europese landen die over een inzamelsysteem beschikken). Dit symbool, aangebracht op het product of op zijn verpakking, duidt aan dat het niet bij het huishoudelijk afval mag gevoegd worden. Het moet naar een geschikte inzamelaarsplaats voor recycling van elektrische en elektronische toestellen gebracht worden. Hierdoor draagt u bij tot de vrijwaring van het milieu en de volksgezondheid. Voor verdere informatie over de recycling van dit product, gelieve u te wenden tot uw gemeente, de plaatselijke reinigingsdienst of de winkel waar u het product hebt gekocht.

	<div> <p>14</p> <p>Fabrikant: Hager Security SAS Adres: F-38926 Crolles Cedex - France Producttype: Rookmelder Productreferentie: TG600A en TG600AL Merk: Hager</p> <p>Wij verklaren onder onze eigen verantwoordelijkheid dat het product waar deze verklaring betrekking op heeft in overeenstemming is met de essentiële kenmerken van de richtlijn ROHS 2011/65/EU. Beoordeling volgens IEC 62596:2009</p> </div>
--	---

De rookmelders TG600A en TG600AL zijn in overeenstemming met de eisen van de verordening (EU) nr. 305/2011 en met alle essentiële kenmerken van de geharmoniseerde norm EN 14604 (2005) + AC 2008. De verklaring van prestaties nr. 0333-CPD-292045 van het product TG522A kan worden gedownload op Hagers commerciële internetsite voor het betrokken land.



Aanbevelingen

De toegang tot de interne zones, met uitzondering van de zones beschreven in deze handleiding, is verboden en annuleert de garantie en gelijk welke tussenkomst. Bij elke toegang tot de interne zones kunnen elementen en/of elektronische onderdelen beschadigd worden. Dit toestel is zodanig ontworpen dat men het niet moet openen voor zijn inwerkingstelling en zijn onderhoud.

Niet-contractueel document, onderworpen aan wijzigingen zonder voorafgaande kennisgeving.