

Sécurité

# Interphone radio

Mise en service

:hager

# Sommaire

Passer le combiné en mode création de lien radio .....	1
Passer le coffret technique en mode création de lien radio .....	6
Choix du bouton d'appel et validation du lien.....	8

# Passer le combiné en mode création de lien radio

- À cette étape de la pose de l'interphone, le combiné doit afficher :



- Si ce n'est pas le cas, mettre le combiné en charge jusqu'à l'affichage du message du choix de la langue.

## ◀ Sommaire

- Prendre le combiné, ouvrir le clapet et sélectionner la langue d'utilisation à l'aide des touches :

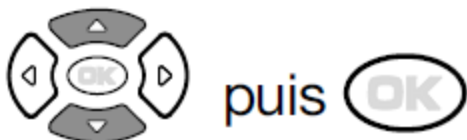

- Le combiné doit afficher la langue choisie et bipper pendant 2 secondes.

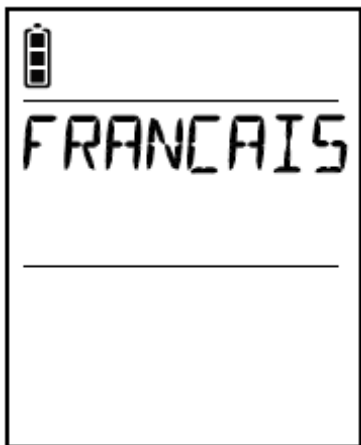

## ◀ Sommaire

- Programmer l'heure :
- Régler le 1<sup>er</sup> chiffre à l'aide des touches :

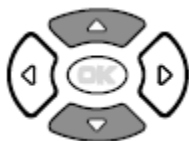

- Le combiné affiche :

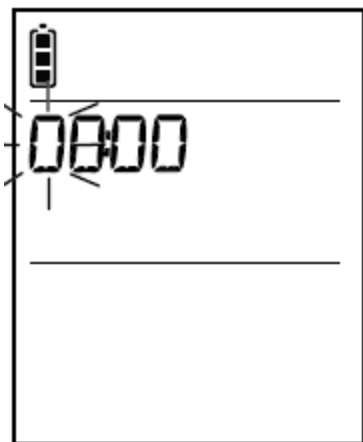

## ◀ Sommaire

- Passer au chiffre suivant à l'aide de la touche :

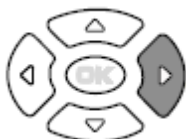

- Le combiné affiche :

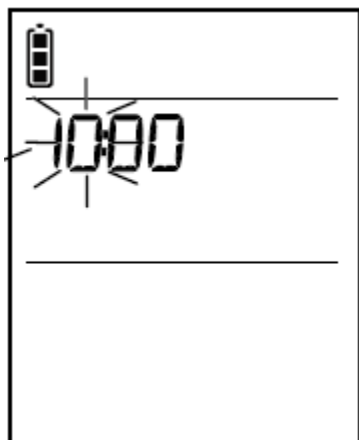

- Reprendre les étapes précédentes et valider l'heure en appuyant sur la touche :



## ◀ Sommaire

- Le combiné bip pendant 2 secondes, passe en mode création de lien radio et affiche :



# Passer le coffret technique en mode création de lien radio

- Passer le coffret technique en mode création de lien radio en appuyant sur la touche :



- La LED de création de lien s'allume en orange puis clignote.

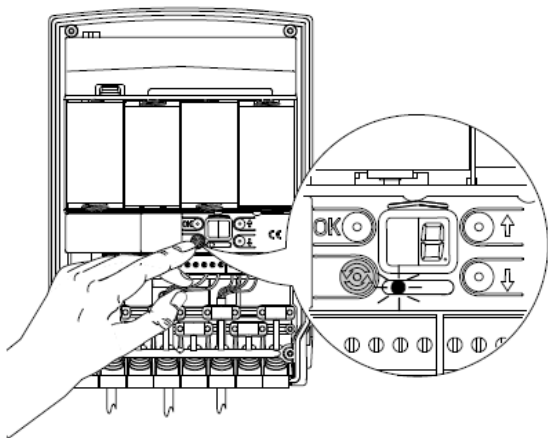



## ◀ Sommaire

- Le combiné affiche :

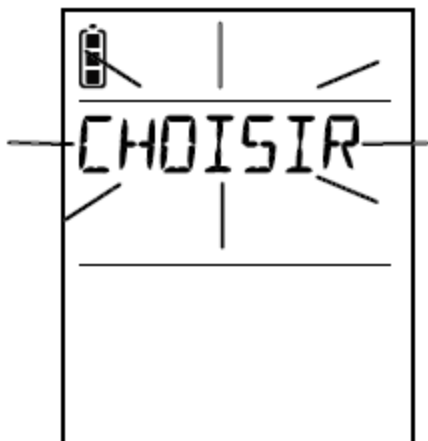

# Choix du bouton d'appel et validation du lien

- Faire un appui sur le bouton d'appel de la platine de rue :

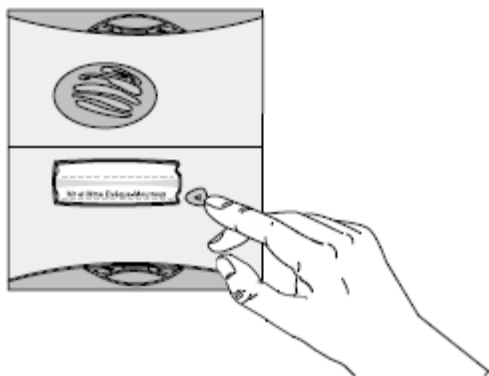

## ◀ Sommaire

- Le combiné affiche :

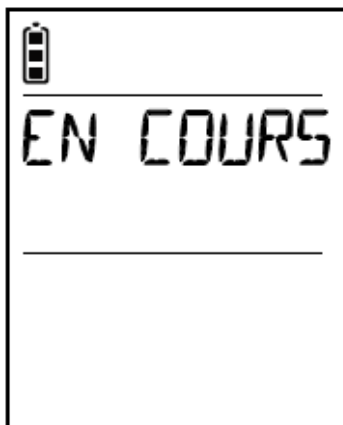

- Puis bip 2 secondes et affiche :

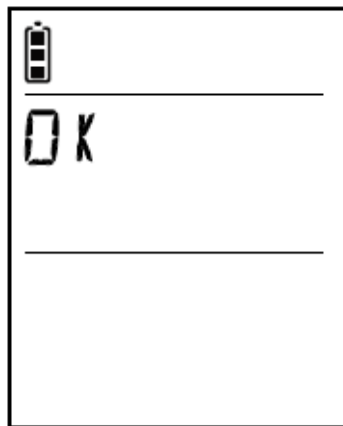

## ◀ Sommaire

- Puis affiche l'heure, les températures extérieure et intérieure et l'état du portail et du portillon (si existants):

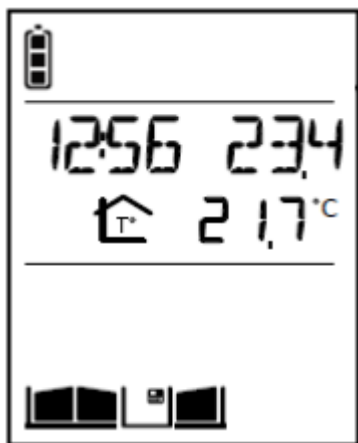

- La création de lien radio est terminée.

➡ Il ne reste plus qu'à faire le test de bon fonctionnement.